

ET BEDRE VENTILPROGRAM

TIL VAND OG
KORROSIVE VÆSKER



VENTILER I HØJ KVALITET TIL VAND OG KORROSIVE VÆSKER

Ventiler er ofte kritiske punkter i et rørsystem, da de skal være i systemet i længere tid. Ventilerne skal også være pålidelige, holde tæt og være lette at manøvrere, når det er nødvendigt. Oftest i barske miljøer og applikationer!

For os hos GPA Flowsystem er dette en del af vores hverdag. Vi har løbende udviklet vores sortiment af ventiler for at opfylde disse krav. Vi tør endda kalde os selv for floweksperter.

I mange år har vi opbygget erfaring og ekspertise inden for flowteknologi til vand og korrosive væsker. Denne erfaring har gjort det muligt for os at hjælpe dig til udvælge det sortiment, der passer til netop din applikation.

I denne brochure finder du primært vores nye ventilprogram fra Praher Plastics. Praher er en velkendt producent fra Østrig, som står for kvalitet og udvikling. De har flere certifikater og godkendelser som KIWA, TÜV, GOST og EURASEC. Og for dig som kunde kan du være sikker på, at du får den samme høje standard for kvalitet og service, som du altid får hos GPA.

I denne brochure tilbyder vi ikke bare et almindeligt sæt ventiler - vi kalder det simpelthen et bedre ventilprogram!





INDHOLDSFORTEGNELSE

KUGLVENTILER	6
Kuglventil 2-vejs type M1 Industri	6
Kuglventil 2-vejs type S4 Industri	8
Kuglventil 2-vejs type S6 Industri og S6 Økonomi	9
Kuglventil 3-vejs type TBV	10
Prøvtagingsventil 2-vejs type S4 Laboratorie	11
MEMBRANVENTILER	12
Manuel membranventil type T4	12
Pneumatisk membranventil type T4	13
BUTTERFLYVENTILER	14
Butterflyventil type K4 Industri	14
ARMATURER	16
Kontraklapventil type CVK4	16
Kontraklapventil type CVK6	17
Kontraventil type CV	18
udluftningsventil type AV	18
In-line snavssamler type LS	19
Bundventil type FV	19
HIGH PURITY VENTILER	20
High-Purity ventiler	20
VENTILER I TEFLON	22
Butterflyventil type CST	23
Kuglventil type CSB	23
FITTINGS I PVC	24



KUGLEVENTIL 2-VEJS TYPE M1 I PVC, PP OG PVDF INDUSTRI





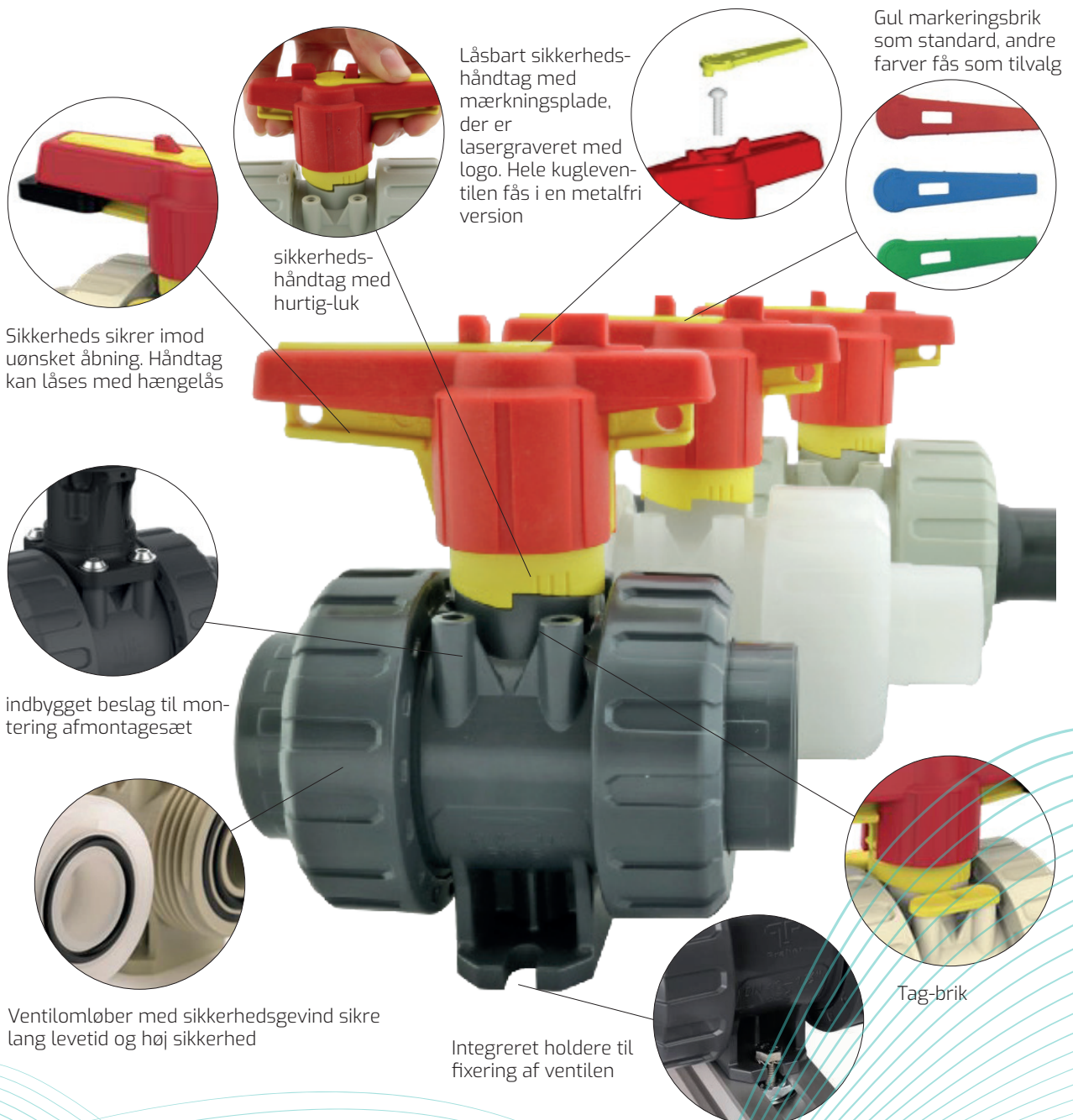
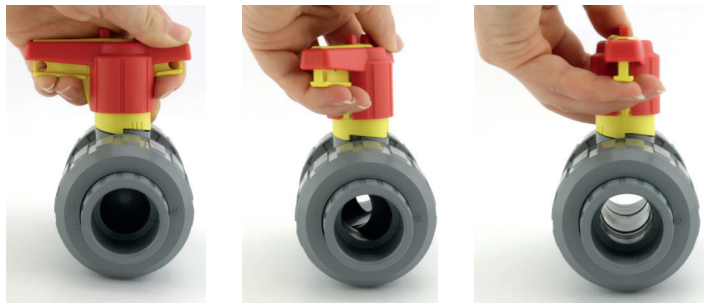

Håndtagets låsning og sikkerhedssystem

- 1) Træk den gule lås op på undersiden af håndtaget.
- 2) Drej håndtaget, så det er på linje med ventilen
- 3) Ventilen er åben og håndtaget er låst



TILLBEHØR OG VARIANTER AF M1

Bestillingsexempel: **M1IU-E-040** ventil M1IU med EPDM (**E**) eller FPM (**V**) invändig lim d40

	Tilslutning	Dimension	Materiale	Artikelnr komplett ventil
	Invendig lim	d16 - d110	PVC-U	M1IU
	udvendig lim	d16 - d110	PVC-U	M1DU
	Invendig gevind	G 3/8" - 4"	PVC-U PP PVDF	M1FU M1FM M1FF
	Invendig svejsning	d16 - d110	PP PVDF PE100	M1IM M1IF M1IE
	Stuksvejsning	d16 - d110	PVDF PP	M1DF M1DM
	Fastflange	DN10 - DN80	PVC-U PP PVDF	M1OU M1OM M1OF
	Stuk- eller elektrosvæjsning lange ender	d20 - d110	PP PE100	M1BM M1BE



Distanceplade
til at fikser
ventilen ved eks.
flange- montage



Montagesæt til
montering af
elektrisk eller
pneumatisk
aktuator



M1 kan nemt
forsynes med
en elektrisk
aktuator. Har et
bredt udvalg af
tilbehør



Elektrisk positioner
til åben og lukket
position med sikker-
hedshåndtag.
Mekaniske, induktive
eller ATEX-versioner



Spindelförlængere

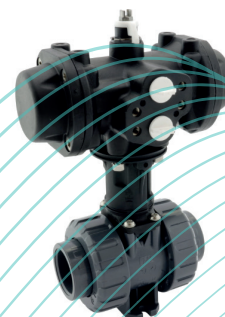

M1 kan nemt
udstyres med
en pneumatisk
aktuator.
Stort udvalg af
tilbehør til

KUGLEVENTIL 2-VEJS TYPE S4 INDUSTRI

S4-kugleventilen i C-PVC ligner den robuste M1-ventil med det samme funktionelle sikkerhedshåndtag. Denne ventil har også mulighed for mærkning og kan udstyres med en pneumatisk eller elektrisk aktuator. Dimensionsområde d16-d63 i trykklasse PN16. Ventilsæde i PTFE og tætninger i silikonefri EPDM eller FPM. Søg efter S4IC på gpa.dk

Sikkerhedshåndtag med hurtig-lukning



Låsbart sikkerhedshåndtag med mærkningsplade, der er lasergraveret med logo. Hele kugleventilen fås i en metalfri udgave.

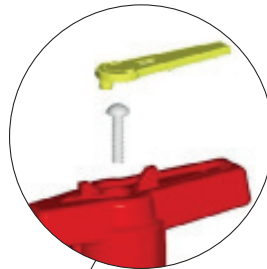

Sikkerheds sikrer imod uønsket åbning. Håndtag kan låses med hængelås

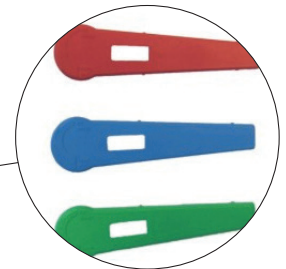

Gul etiket som standard, andre farver fås som tilvalg

S4 Ventil med pneumatisk aktuator



Spindelforlængere



Ögla för TAG-märkning

Tilslutninger findes som inv/udvendig limflange alt i PE



Adapterset til aktuator



HÅNDTAGETS LÅSNING OG SIKKERHEDSSYSTEM

- 1) Træk den gule lås op på undersiden af håndtaget.
- 2) Drej håndtaget, så det er på linje med ventilen
- 3) Ventilen er åben og håndtaget er låst

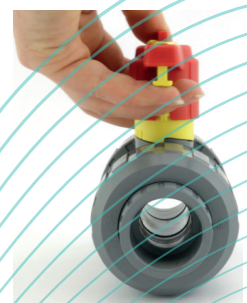

KUGLEVENTIL 2-VEJS TYPE S6 INDUSTRI OG S6 ØKONOMI

S6 Industry leveres med ventilsæder i PTFE og tætninger i EPDM eller FPM. Det gør ventilen velegnet til aggressive medier i den kemiske industri eller i anlæg til f.eks. overfladebehandling. Kendetegnet ved et rødt håndtag.

S6 Economy leveres med ventilsæder i PE og tætninger i EPDM. Det gør ventilen til et økonomisk alternativ i applikationer med rent vand eller svage baser og syrer i f.eks. vandbehandlings- eller vandingsanlæg. Kendetegnet ved et blått håndtag.



VARIANTER AF S6

Bestillingsexempel: **S6IU-E-040** industriventil S6IU med EPDM (E) eller FPM (V) i størrelsen d40
S6IU-PE-E-040 Økonomiventil S6IU-PE med EPDM (E) i størrelsen d40

Tilslutning	Dimension	Tætning	Materiale	Sæde til kugle	Artikelnr
Invendig lim Industri	d16 - d110	EPDM	PVC	PTFE	S6IU
Invendig gevind Industri	G 1/2" - 3"	EPDM	PVC	PTFE	S6FU
Invendig lim Økonomi	d16 - d110	EPDM	PVC	PE	S6IU-PE
Invendig gevind Økonomi	G 1/2" - 3"	EPDM	PVC	PE	S6FU-PE
PE100 lange ender Økonomi	d20 - d110	EPDM	PVC	PE	S6BEU-PE

KUGLEVENTIL 3-VEJS TYPE TBV INDUSTRI

TBV er en robust 3-vejs kugleventil til industriel brug med L- eller T-borekugle i PVC-U, PP og PVDF-materialer. Ventilen er udstyret med et sikkerhedshåndtag, der kan låses og mærkes på en funktionel måde, og faste ventilsæder. Ved installation af en elektrisk eller pneumatisk aktuator kan kuglens position justeres efter behov (T-boret). Fås i dimensionsområdet d16 - d63 i trykklasse PN16 (PVC, PVDF) og PN10 (PP). Ventilen kan nemt udstyres med en pneumatisk eller elektrisk aktuator. Ventilsæde i PTFE og tætninger i silikonefri EPDM eller FPM. .

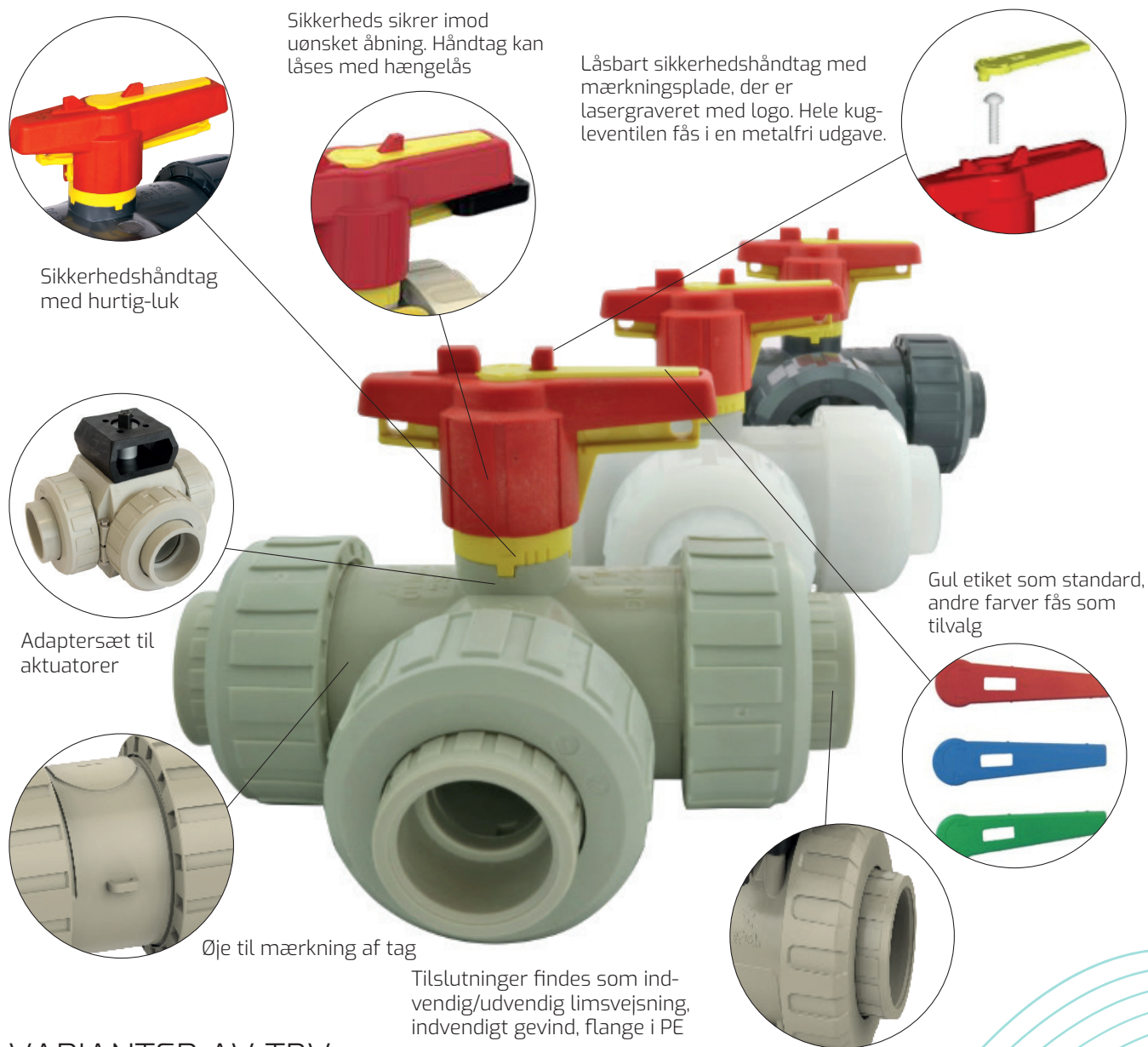

VARIANTER AV TBV

Bestillingsexempel: TBVIU-E-040 T-boret ventil TBVIU med EPDM (E) eller FPM (V) i størrelsen d40

Ventiltyp	Dimension	Materiale	Kugle	Artikelnr
3-vejs kugleventil indvendig limning	d16 - d63	PVC	T L	TBVIU TBVLU
3-vejs kugleventil indvendig gevind	G 3/8" - 2"	PVC	T L	TBVFU TBVLFU
3-vejs kugleventil til indvendig svejsning	d16 - d63	PP	T L	TBVIM TBVLM
3-vejs kugleventil til indvendig gevind	G 3/8" - 2"	PP	T L	TBVFU TBVLFU
3-vejs kugleventil til indvendig svejsning	d16 - d63	PVDF	T L	TBVIU TBVLU

PRØVETAGNINGSENTIL 2-VEJS TYPE S4 LABORATORIE

Prøvetagningsventil i kompakt design og med lav vægt type S4 lab. En korrosionsfri miniventil i dimension DN6 og trykklasse PN10. Leveres i materialerne PVC-U og PVDF med sædetætning i PTFE og tætningsmuligheder i EPDM eller FPM. PVDF-ventilen er olie- og silikonefri. Ventilhus med en ende med udvendigt gevind G1/4» eller G3/8« (PVC) og indvendigt gevind G1/4«. Ventilen er pakket med følgende tilslutningstyper:

- Slangestuds med udvendigt gevind (PVC og PVDF)
- Slangestuds med gevind (PVC)
- Dobbeltnippel han G1/4« (PVC og PVDF)
- Stik i G1/4« (PVC og PVDF)
- Sikkerhedslås på håndtaget for uønsket åbning eller låsning i kontroltilstand (PVC og PVDF)



FUNKTIONER



Når den ikke er i brug, kan låseringen hænges på siden af



Låsering til fastgørelse af håndtaget i åben position

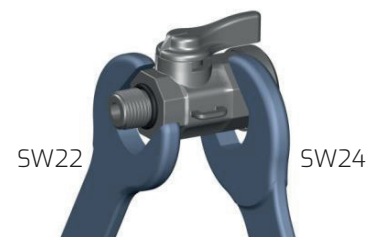

Installation af fastnøgler SW22 og SW24

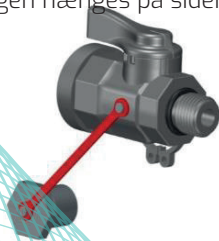

Fastgørelse af stik

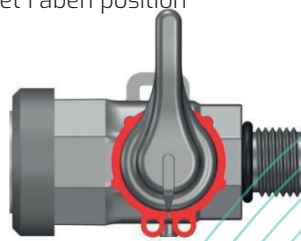

Låsering til fastgørelse af lukket ventil og uønsket åbning

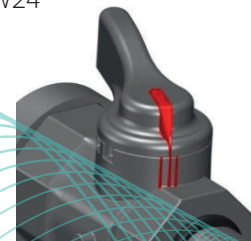

Tre markeringer angiver åbningsvinkel og flow

MANUEL MEMBRANVENTIL TYPE T4

Vedligeholdelsesfri, enkel og funktionel manuelt betjent membranventil type T4 til regulering af gasser og væsker. Særligt velegnet til korrosive miljøer i applikationer med slam, forurenende eller tyktflydende væsker. Som standard leveres T4 med et låsbart sikkerhedshåndtag. Fås i PVC-U, PP og PVDF med membraner i EPDM, FPM eller PTFE med EPDM-backup. Dimensionsområdet er d20 - d140. Tilbydes med hus til indvendig eller udvendig limning, gevind, indvendig og udvendig svejsning og med løs eller fast flange i DIN eller ANSI. Tåler op til 10 bar tryk.



PNEUMATISK MEMBRANVENTIL TYP T4

Pneumatisk membranventil type T4 designet til lang levetid med mange drifts cyklusser. Vedligeholdelsesfri aktuator af glasfiberforstærket PA-plast med lufttilslutninger i syrefast stål. Betjenes med trykluft eller neutrale gasser. Aktuatorer tilbydes i normalt lukkede, normalt åbne eller dobbeltvirkende versioner. Ventilhus i PVC-U, PP eller PVDF med membran i EPDM, FPM eller PTFE med EPDM som back-up. Særligt velegnet til industrielle eller korrosive miljøer i applikationer med gylle, forurenede eller tyktflydende væsker. T4 leveres som standard med optisk positionsangivelse. Dimensionsområdet er d20 - d63. Tilbydes med hus til indvendig eller udvendig limning, gevindtilslutning, indvendig og udvendig svejsning og med løs eller fast flange i DIN eller ANSI. Tåler op til 10 bar driftstryk.

Tilbehør

- Elektrisk tilbagemelder, både induktive og mekaniske
- Elektropneumatisk positioner 0-20 mA eller 4-20 mA, IP 65, 24V
- Reguleringsventiler NAMUR type 3/2- eller 5/2-vejs



VARIANTER AF T4 MANUEL OG PNEUMATISK

Bestillingseksempel: **T4UIU-E-040** ventil T4UIU med EPDM (E), FPM (V) eller PTFE (P) i størrelsen d40
T4UIU/DA-E-040 ventil T4UIU med EPDM (E), FPM (V) eller PTFE (P) i størrelsen d40 dobbeltvirkende aktuatorer

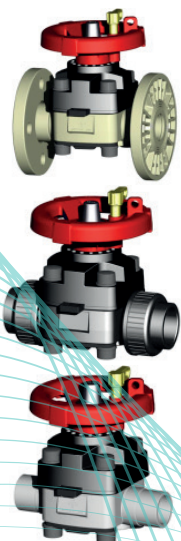

Ventiltype	Dimension	Materiale	Håndtering	Artikelnr
Membranventil indvendig limning	d16 - d63 d16 - d63	PVC	Manuel Pneumatisk (DA/NO/NC)	T4UIU T4UIU/DA/NO/NC
Membranventil udvendig limning	d16 - d75 d16 - d63	PVC	Manuel Pneumatisk (DA/NO/NC)	T4DU T4DU/DA/NO/NC
Membranventil fastflange	d20 - d140 d20 - d63	PVC	Manuel Pneumatisk (DA/NO/NC)	T4OU T4OU/DA/NO/NC
Membranventil indvendig svejsning	d16 - d63 d16 - d63	PP	Manuel Pneumatisk (DA/NO/NC)	T4UIM T4UIM/DA/NO/NC
Membranventil udvendig svejsning	d16 - d75 d16 - d63	PP	Manuel Pneumatisk (DA/NO/NC)	T4DM T4DM/DA/NO/NC
Membranventil flange	d20 - d140 d20 - d63	PP	Manuel Pneumatisk (DA/NO/NC)	T4OM T4OM/DA/NO/NC
Membranventil indvendig svejsning	d16 - d63 d16 - d63	PVDF	Manuel Pneumatisk (DA/NO/NC)	T4UIF T4UIF/DA/NO/NC
Membranventil udvendig svejsning	d16 - d75 d16 - d63	PVDF	Manuel Pneumatisk (DA/NO/NC)	T4DF T4DF/DA/NO/NC
Membranventil flange	d20 - d140 d20 - d63	PVDF	Manuel Pneumatisk (DA/NO/NC)	T4OF T4OF/DA/NO/NC

BUTTERFLYVENTIL TYP K4 INDUSTRI

Robust butterflyventil type K4 i kompakt design til industrielle anvendelser for væsker og gasser. Ventilhus til fastspænding mellem flanger i DIN eller i »lugged« design lavet af glasfiberforstærket PP (PP-G). Indlæg i EPDM eller FPM. Ventilklap tilbydes i PVC-U, C-PVC, PP eller PVDF. Leveres komplet med sikkerhedshåndtag med udskiftelig mærkeplade, gear eller aktuator. Fås i dimensionerne DN50 - DN300, trykklasse PN10.

- Kun liner og ventilklap er i kontakt med mediet
- Dobbelt forsegleet spindel for maksimal sikkerhed og minimal vedligeholdelse
- Integreret ISO 5211-aktuatorbeslag til hurtig og nem installation
- 10-trins låsbart håndtag

Låsbart sikkerhedshåndtag med etiketteplade (tilgængelig mulighed for at lasergrave håndtagene)

Bakke til montering af håndtag med ti forskellige låsepositioner og nem montering af gearbox eller aktuator

Låsbart sikkerhedshåndtag med indbygget elektrisk tilbagemelding som ekstraudstyr

Håndtagene kan udstyres med hængelåse

Lug insatser i syrefast stål

Bolthuller til flangemontering

Ventilklaff i PVC-U, PP, PVDF och CPVC

EPDM eller FPM i liner

Ventilhus i PP-G

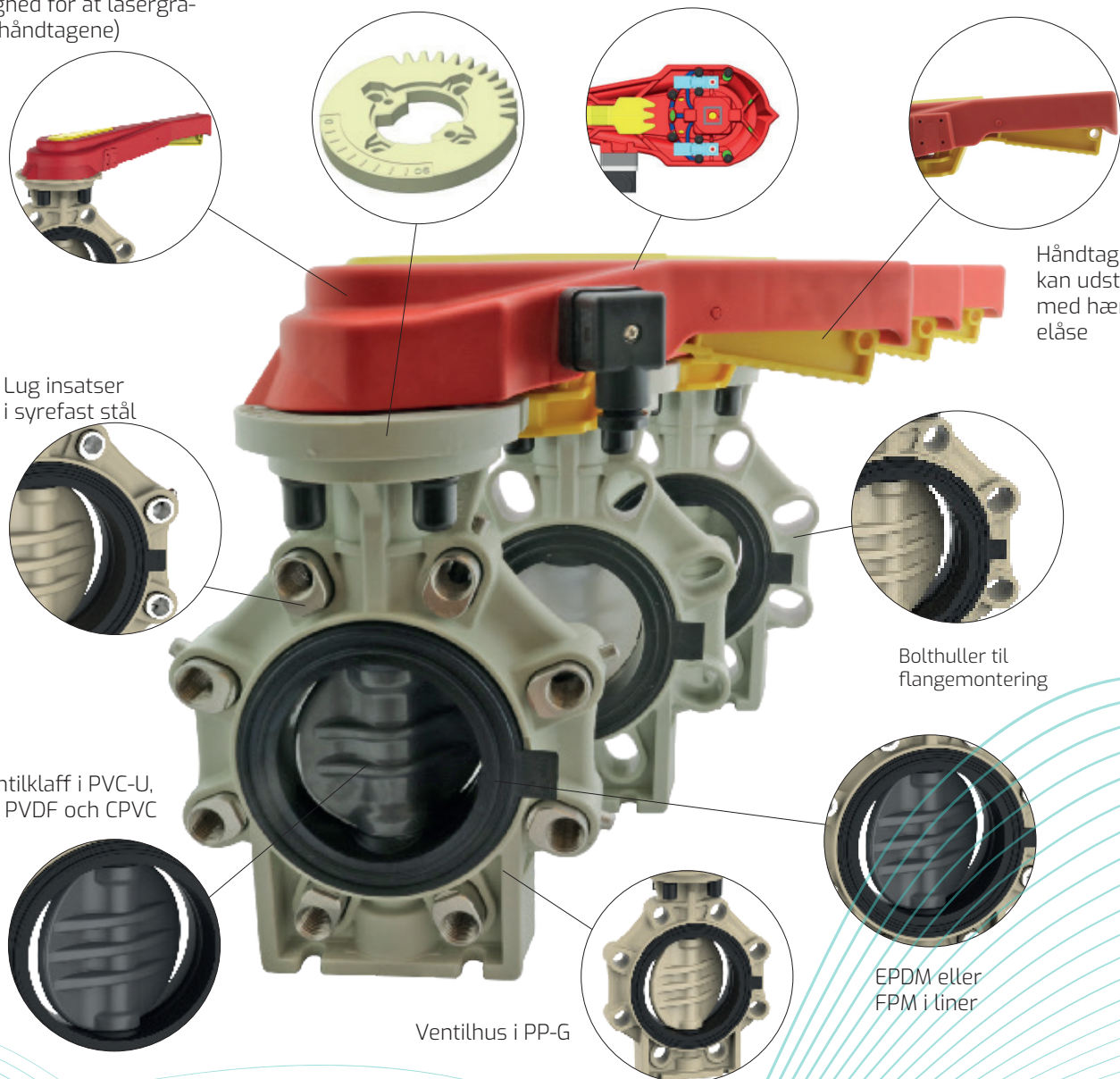

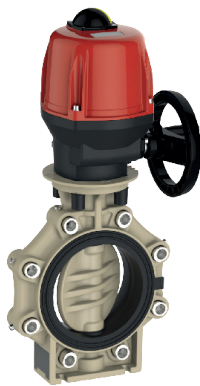

Elektriske aktuatorer med manuel betjening



Butterflyventil med gearbox

Sikkerhedshåndtag med indbygget eller mekanisk tilbagemelding

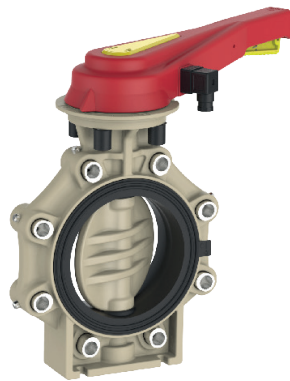

Pneumatiske aktuatorer findes i dobbeltvirkende (DA), normalt åben (NO) eller normalt lukket (NC)



VARIANTER AF K4 INDUSTRI

Bestillingsexempel: **K40U-E-110 K4** ventil K40U med EPDM (E) eller FPM (V) i størrelsen d110

Ventiltipe eksempel	Dimensioner	Materiale	Håndtering	Artikelnr
Butterflyventil K4	d63-d225 d63-d225 d63-d225 d63-d110	PVC PP PVDF CPVC	Håndtag	K40U K40M K40F K40C
Butterflyventil K4 med LUG	d63-d225 d63-d225 d63-d225 d63-d110	PVC PP PVDF CPVC	Håndtag	K40U/LU K40M/LU K40F/LU K40C/LU
Butterflyventil K4 gearbox	d63-d225 d63-d225 d63-d225 d63-d110	PVC PP PVDF CPVC	Gearbox (RM)	K40U/RM K40M/RM K40F/RM K40C/RM
Butterflyventil K4 pneumatisk aktuator	d63-d225 d63-d225 d63-d225 d63-d110	PVC PP PVDF CPVC	Pneumatisk (DA/NO/NC)	K40U /DA/NO/NC* K40M/DA/NO/NC* K40F/DA/NO/NC* K40C/DA/NO/NC*
Butterflyventil K4 elektrisk aktuator	d63-d225 d63-d225 d63-d225 d63-d110	PVC PP PVDF CPVC	Elektrisk (CE)	K40U/CE K40M/CE K40F/CE K40C/CE

Større dimensioner ved forespørgsel

* Angiv hvilken DA, NO eller NC

Det kan være nødvendigt at affase muffer. Kontrollér ventilklappens frigang før installation. Følgende tabel viser dimensionerne på affasningen (tallene i tabellen med * er kun egnet til DIN DN50-kraver). Gode råd! Installer altid ventilen i helt åben.

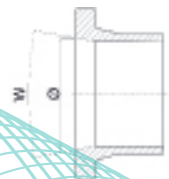

DN	50*	65	80	100	125	150	200
Ø (mm)	60	60	77	96,5	121,5	146,5	203
W (Vinkel)	40	40	40	40	40	40	40

KONTRAKLAPVENTIL TYPE CVK4

Kontraktapventil i fuld længde til fastspænding mellem flanger DN65 - DN250 i henhold til DIN 2501 PN10. Fås i PVC-U, PP, PP-G og PVDF med EPDM- eller FPM-tætninger. Kontraktapventilen er udstyret med optisk positionsangivelse som standard og justerbare og udskiftelige fjedre, der kan kombineres afhængigt af medietrykket. Trykklasse PN6-10. Søg efter CVK4 på gpa.dk

- Designet giver meget gode flowværdier takket være klappen, der åbner op til 85°.
- Fjedrene kommer ikke i kontakt med mediet
- Leveres med udskifteligt fjedersæt til 3, 7 eller 10 bar
- Åbner helt inde i huset - der er ikke problemer med forskellige typer kravehylstre, der kan hænge fast i spjældklappen
- Fås også uden visuel positionsangivelse og fjedre (anbefales ikke)
- Kan monteres både vandret og lodrett



Udskifteligt fjedersæt
afhængigt af medietrykket

Øjne til at gøre det lettere
at installere mellem
flanger

Optisk positionsangivelse

X-ring forlænger
levetiden

Klappen åbner op til 85°, kan monteres
lodret og vandret

KONTRAVENTIL TYPE CV

Kontraventil type CV er en del af en modulær serie, hvor alle tilslutninger uanset materiale passer i de forskellige ventilhuse. Kontraventilen er helt korrosionsfri og kan fungere i lang tid uden vedligeholdelse. Designet reducerer støj og vibrationer, der kan opstå på grund af turbulens i rørsystemet. Åbner ved tryk helt ned til 0,06 bar. Velegnet til applikationer med vand og kemikalier uden partikler.

Husets materialer er PVC-U, C-PVC, PP og PVDF med tætninger i EPDM eller FPM og fjeder i syrefast stål (AISI 316) eller PTFE-belagt. Dimensionsområde d16 - d110 og maks. tryk PN16. Tilslutninger med indvendig og udvendig lim, gevind, indvendig og udvendig svejsning og flangedesign i henhold til DIN.



Bestillingsexempel: **CVIU-E-032** (PVC, EPDM tætning, d32 mm)
CVIU-ES-032 (PVC, EPDM tætning, d32 mm, PTFE-belagt fjeder)

Bestillingsexempel	Dimensioner	Materiale	Artikelnr
Ventil indvendig limning	d16 - d110	PVC	CVIU
Ventil indvendig gevind	G 3/8" - 3"	PVC	CVFU
Ventil indvendig svejsning	d16 - d110	PP	CVIM
Ventil indvendig gevind	G 3/8" - 3"	PP	CVFM
Ventil udvendig svejsning	d16 - d110	PP	CVDM
Ventil indvendig svejsning	d16 - d110	PVDF	CVIF
Ventil indvendig gevind	G 3/8" - 3"	PVDF	CVFF
Ventil udvendig svejsning	d16 - d110	PVDF	CVDF
Ventil indvendig limning	d16 - d110	CPVC	CVIC

AFLUFTNINGSVENTIL TYPE AV

Korrosionsfri udluftningsventil type AV til udluftning af f.eks. beholdere, rørsystemer og tanke fyldt med væske. Udluftningsventilerne er en del af den modulære serie, hvor forskellige tilslutninger frit kan kombineres med forskellige husmaterialer. Ventilen lukker ved kontakt med flydende medier. Ventilen er vedligeholdelsesfri i lang tid. Radial montering og demontering i rørsystemet. Fås i PVC-U- og PP-materialer med EPDM- eller FPM-tætninger. Dimensionsområde d16 - d110. Forbindes ved indvendig eller udvendig limning, gevindskæring eller indvendig eller udvendig svejsning.



Beställningsexempel	Dimensioner	Materiale	Artikelnr
Avluftningsventil	d16 - d110	PVC	AVIU
Avluftningsventil	d16 - d110	PP	AVIM

IN-LINE FILTER TYPE LS

In-line filter type LS fås i PVC og PP. Placeres i rørledningen for at beskytte udstyret mod partikler og forurenende stoffer. Korrosionsfri filterkurv i PP (maskevidde 2x4 mm) til filterindsats i PP eller i rustfrit stål (AISI 304) som ekstraudstyr. Tætninger i EPDM eller FPM. Tilslutninger til indvendig og udvendig lim, gevind eller indvendig eller udvendig svejsning, PE-ender og flangeversion på forespørgsel. Dimensionsområde d16 - d110. Trykklasse maks. 16 bar.

Filter med hus i PVC er transparent og kan med fordel anvendes som sigteglas.

- Filterindsats i PP mesh 1,8 mm (standard)

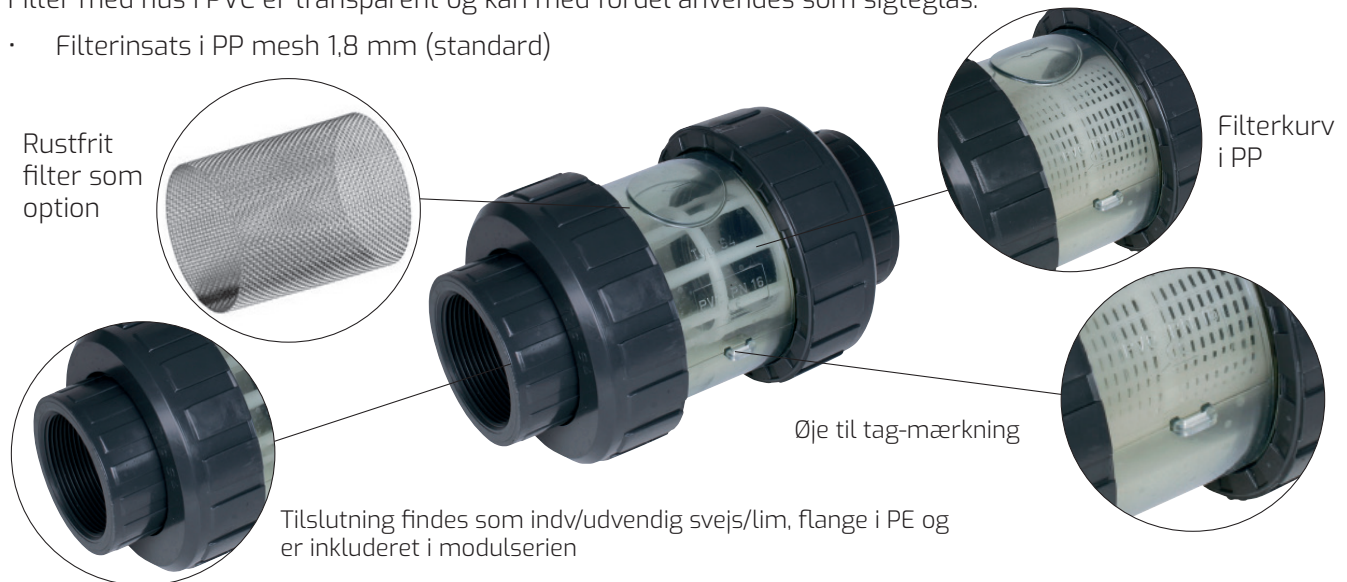

Ventiltype eksempel	Dimensioner	Materiale	Artikelnr
Ventil med plast filter	d16 - d110	PVC	LSPUI
Ventil til rustfrit filter*	d16 - d110	PVC	LSSIU
Ventil med plast filter	d16 - d110	PP	LSPIM
Ventil til rustfrit filter*	d16 - d110	PP	LSSIM
Rostfritt filter	d16 - d110	Rustfrit	SIL-SS

* Filter bestilles separat

BUNDVENTIL TYPE FV

Bundventil type FV med hus i PVC-U og PP og tætninger i EPDM eller FPM og filterkurv i PP. En ventil, der kan være i drift i lang tid uden vedligeholdelse bortset fra skylning af filterkurven. Hurtig og præcis lukning af flowet. Monteres lodret. Dimensionsområde d16 - d110 og maks. tryk PN16. Tilslutninger indvendig og udvendig lim, gevind, indvendig og udvendig svejsning og flangedesign i henhold til DIN. Andre tilslutningstyper fås på forespørgsel. Maks. tryk PN16.



Tilslutninger	Dimensioner	Materiale	Artikelnr
Ventil invändig lim	d16 - d110	PVC	FVIU
Ventil invändig svets	d16 - d110	PP	FVIM



HIGH-PURITY VENTILER

High-Purity-serien bruges i anvendelsesområder, der kræver høj renhed, og er tilpasset anvendelser inden for lægemidler, bioteknologi, laboratorier og andre kemiske processer. High-Purity-serien består af rør, fittings, ventiler, koblinger, slanger og svejsemaskiner til sammenføjning af rørsystemet. De mest almindelige plastmaterialer i High-Purity er PP, PVDF, ECTFE og PTFE. For at vælge det rigtige materiale til de forskellige processer er driftsforhold og forventet levetid vigtige parametre. Kontakt os hos GPA for teknisk rådgivning, support og viden om anvendelse. Vi samarbejder og udvikler hele tiden nye produkter sammen med vores verdensførende leverandører inden for High-Purity.

- Fremragende til ætsende medier
- Gode flow-egenskaber
- Ventilhusets design skaber god selvdrænage af indeholdende medier
- Optisk indikation
- Let at betjene med håndtag
- Fås i pneumatisk version
- Fleksible tilslutningsmuligheder
- Fremstillet til renrum



Produkt	PVDF UHP	PP PURE	Polypure	ECTFE
Membranventil	20 mm - 110 mm	20 mm - 110 mm	20 mm - 110 mm	20 mm - 63 mm
T-membranventil	20/20 mm - 160/63 mm	20/20 mm - 63/32 mm	20/20 mm - 63/32 mm	
T-membranventil	75/75 mm - 225/140 mm	40/40 mm - 225/110 mm		



Kugleventil M1 i High-Purity med elektrisk positioner til åben og lukket position med sikkerhedshåndtag. Mekanisk, induktiv eller ATEX-version



Trykholdeventil med sikkerhedsfunktion

Ventiler i Teflon



BUTTERFLYVENTIL TYPE CST

Linede butterfly- og kugleventiler med fluorplastmaterialer TFM, PFA og PTFE bruges i kemiske applikationer med høje krav. Minimal vedligeholdelse og lang levetid kendetegner forede ventiler fra GPA. Ventilerne leveres som manuelle med håndgreb eller gear eller med aktuator afhængigt af den ønskede funktion. Designet med stål eller glasfiberplast som bærende materiale og fluorplast som korrosionsbeskyttelse skaber en unik kombination, der modstår ætsende væsker og gasser ved høje temperaturer og høje tryk.



Butterflyventil type CST-vridspjäll

CST-ventil til fastgørelse mellem flanger med TFM-foringer og PFA-foret klap. Ventilhus som standard i støbejern GGG 40.3 og udvendigt 2-komponent epoxylakeret. Butterflyventilen bruges til afspærring og styring af ætsende og slibende væsker og gasser. Med sit robuste design og høje ydeevne er ventilen pålidelig til mange forskellige anvendelser. Spindeltætning med vedligeholdelsesfrie Belville-fjedre giver pålidelig beskyttelse af ventilakslen.

Dimensionsområde i DN50 - DN1200

- Minimum 3 mm tyk liner
- Hus til fastspænding mellem flanger eller design med øjer (flangeører med gevind)
- ATEX-version som ekstraudstyr
- Opfylder krav fastsat af FDA

Butterflyventil type CST-K

CST-K er en videreudvikling af CST, hvor ventilhuset er lavet af glas- og kulfiberforstærket Vinylester termohærder. Huset kan modstå ekstremt korrosive miljøer. Butterflyventilen bruges til afspærring og styring af ætsende og slibende væsker og gasser. CST-K butterflyventilen består af en TFM-foring og en PFA-foret flap, der kan modstå de hårdeste anvendelser. Det robuste design og den høje ydeevne gør ventilen pålidelig til mange anvendelser. Spindeltætning med vedligeholdelsesfri belville-fjedre giver vedligeholdelsesfri og sikker beskyttelse af ventilakslen.

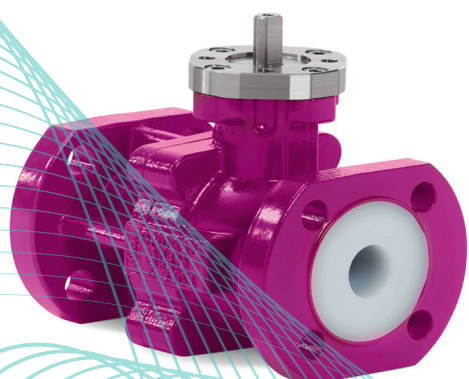

KUGLEVENTIL TYP CSB

CSB er en nyudviklet og unikt designet kugleventil. En perfekt afspærringsventil i rørsystemer til ætsende væsker og gasser i den kemiske, farmaceutiske, cellulose- og procesindustrien. Præcisionsbearbejdet kugle og sæde garanterer en lækagefri ventil. Monteringsflange til aktuatorer i henhold til ISO 5211 gør ventilen fleksibel til direkte montering af forskellige aktuatorer.

FITTINGS I PVC

GPA tilbyder en bred vifte af af PVC-fittings til vand og kemiske medier i dimensionsområdet d6 - d400. Fremstillet i henhold til ISO 727 & DIN 8063. Farve mørkegrå RAL 7011. Tabellen viser strukturen af vores varenumre for PVC-rørfittings er bygget op..

EL52U XX

EL = Vinkel 90°
5 = Vinkel
2 = Lim/gevind
U = PVC
XX = dimension
t ex 063-R050



SF17U XX

SF = Muff hona
1 = Rak
7 = Metallforstærket
U = PVC
XX = dimension
t ex 063-R050



Forstå bokstaverne			cifre 1		cifre 2		Sidste bokstav	
Kod	Engelsk	Dansk	0	Fläns	0	Lim	C	CPVC
AD	Adaptor	Adapter	1	Rak	1	Gevind	E	PE
AV	Aerating valve	Udluftsventil	2	Reducering	2	Lim/gevind	F	PVDF
BE	Bend	Bøjning	3	Bøj/kors	5	Lim mm/inch	M	PP
BF	Blind flange	Blindflange	4	T-rør	7	Metallforstærket	U	PVC-U
BR	Backing ring	Løsflange	5	Vinkel	B	Udv Svejs lang	V	PVC-U
CA	Cap	Hoved	6	Slangesokkel	D	Udv lim/svejs		
CR	Cross	Kors	7	Stop	F	Gevind		
CV	Checkvalve	Kontraventil	8	Union	I	Indv lim/svejs		
CVK4	Wafer check valve	Wafer-kontrolventil	9	Reducering	U	Union		
CVK6	Wafer check valve	Wafer-kontrolventil						
EL	Elbow 90°	Vinkel 90°						
EY	Elbow 45°	Vinkel 45°						
FF	Fixed flange	Fastflange						
FV	Footvalve	Fodventil						
HN	Hose nipple	Slangesokkel						
K4	Butterflyvalve	Butterflyventil						
LS	Line strainer	Filter						
M1	Ballvalve	Kugleventil						
NI	Nipple	Nippel udv gevind						
NR	Nipple reduced	Reduceret nippel udv gevind						
NU	Nut	Møtrik						
PL	Plug	Plug						
RB	Reducing bush	Reduktion af bøsning						
RE	Reducer	Reducering indv/udv gevind						
RP	Reducer	Reducering						
S6	Ballvalve	Kugleventil						
SD	Socket adaptor	Reducering udv gevind/indv lim						
SF	Socket female	Reducering indv gevind/udv lim						
S0	Socket	Muffe						
ST	Stubflange	krave						
T4	Diaphragmvalve	Membranventil						
TBV	Ballvalve 3-way	Kugleventil 3-vejs						
TE	Tee	T-rør						
TR	Tee reduced	T-rør reduceret						
UB	Union end threaded part	Slut union med gevind						
UE	Union end plain	Union krave						
UN	Union	Union						

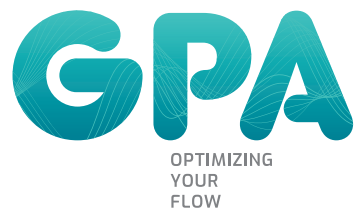

HOVEDKONTOR

Paul Bergsøes Vej 8
2600 Glostrup
Telefon: +45 43 86 03 00
E-mail: info@gpa.dk